

SHOFU BLOCK HC SHOFU DISK

*Эстетичный материал на основе
керамики для CAD/CAM- реставраций*



Official Partner



Minimally Invasive
Cosmetic Dentistry



Естественная эстетика и стабильные свойства материала

SHOFU Block HC и Disk HC – гибридные керамические реставрационные материалы последнего поколения для использования со стоматологическими фрезерными системами CAD/CAM. Благодаря рассеянию света, подобному естественному зубу, и стабильным механическим свойствам с помощью данного материала можно выполнять высокоэстетичные реставрации передних и боковых зубов - с долгим сроком службы, способные переносить нагрузки.

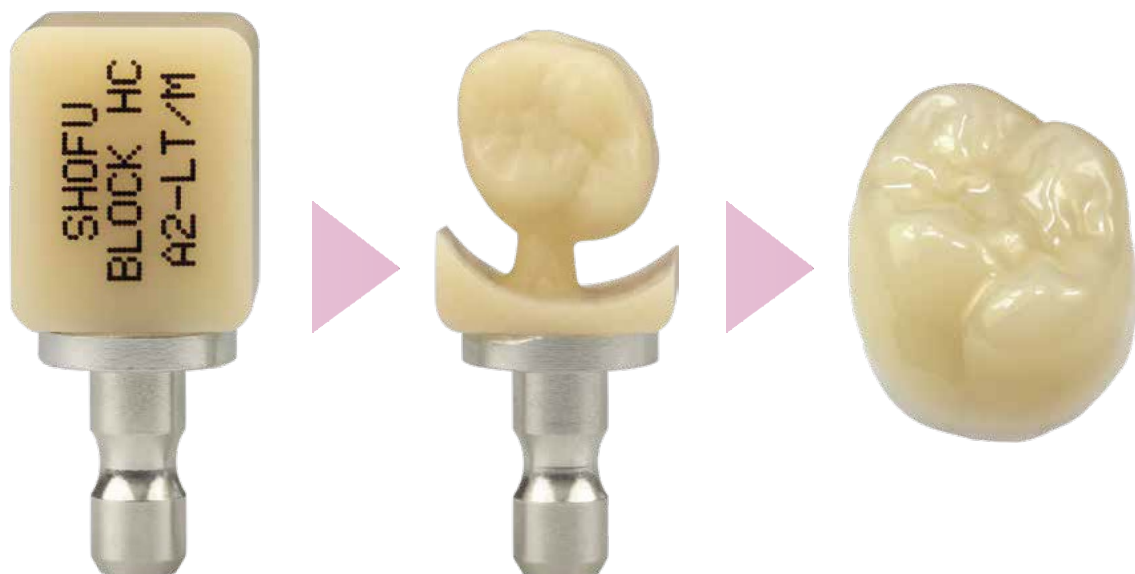

Долговечность и функциональные свойства уникальны, поскольку благодаря комбинации инновационных пористых керамических наполнителей материал обладает превосходной износостойкостью. Кроме того, гибридная керамика SHOFU обладает также превосходными технологическими свойствами, такими как простая и быстрая фрезеровка и полировка.

Благодаря великолепной и естественной полупрозрачности, флуоресценции и опалесценции быстро достигаются эстетически привлекательные результаты.

Универсальное применение
Состав на основе гибридной керамики обеспечивает чрезвычайно высокую прочность на изгиб в сочетании с высокой эластичностью. Амортизирующие свойства делают данный материал идеальной альтернативой для керамических или монокристаллических циркониевых реставраций.



SHOFU Block HC/Disk HC рекомендуются для:

- Работы с опорой на имплантаты
- Коронки передних и боковых зубов
- Вкладки / накладки
- Виниры

Коронка

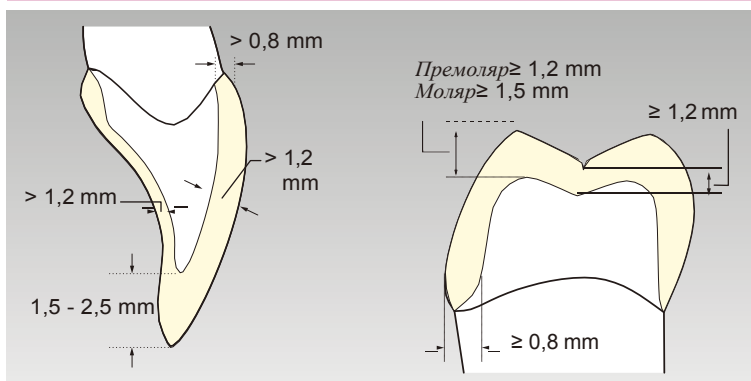

Вкладки / Накладки

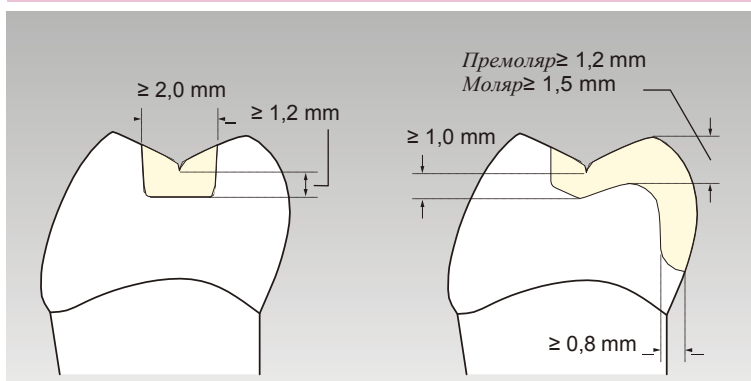

Винир

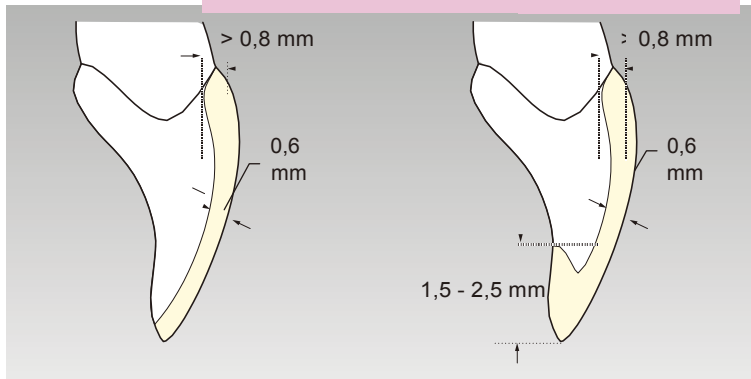

Подготовка

Коронки

По оси необходимо удаление минимум 1,0 мм с углом 3-5 градусов конвергенции, в области режущего края/окклюзии удаление минимум 1,5 мм в центрической окклюзии и во всех направлениях движений. Плечи следует продлить примерно на 1,0 мм в лингвальной области аппроксимальной контактной поверхности. Все переходы должны быть закруглены и не иметь скосов.

Вкладки / Накладки

Рекомендуется традиционное препарирование под вкладки / накладки без поднутрений. Стенки полостей должны отклоняться от продольной оси препарирования на 3-5 градусов. Все внутренние края и переходы должны быть закруглены. Необходимо снять в области окклюзии минимум 1,5 мм в центрической окклюзии и по всем направлениям движений.

Виниры

Рекомендуется стандартное уменьшение губной поверхности примерно на 0,4-0,6 мм. В режущей области на переходе от лабиальной к лингвальной поверхности следует снять примерно 0,5-1,5 мм. Границы препарирования должны находиться выше десны. Необходимо всегда препарировать закругленное плечо или закругленный переход без поднутрений.

Обработка и полировка



Выравнивание поверхности с помощью подходящих полировальных инструментов (например, CeraMaster Coarse, CeraMaster, Super-Snap)



Грубая полировка с помощью пропитанной Al_2O_3 полировальной пасты Dura-Polish

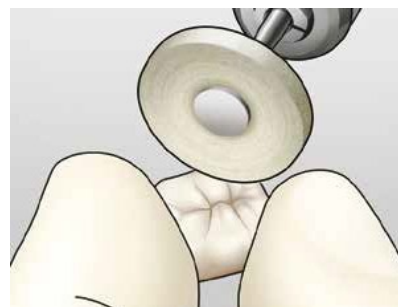

Полировка до зеркального блеска с помощью алмазной полировальной пасты Dura-Polish DIA

Надежная адгезия

HC Primer HC

Новая разработанная бондинговая система обеспечивает отличную основу для надежного адгезионного соединения с SHOFU Block HC / Disk HC и всеми другими гибридными керамиками.

Благодаря инновационному составу мономера праймер проникает или просачивается в матрикс материала на основе гибридной керамики, за счет чего возникает микромеханическая ретенция между праймером и реставрацией – без рисков образования включений или пузырьков. На другой стороне он образует долгосрочное стабильное соединение с адгезивным композитным цементом, как, например, ResiCem.



Великолепная прочность и стабильность соединения

Комбинация HC Primer и композитного цемента двойного отверждения ResiCem обеспечит Вам отлично согласованную адгезивную систему для фиксации работ, изготовленных с помощью CAD/CAM. HC Primer, а также самопротравливающие ResiCem Primer A и B содержат активирующие катализаторы, которые при полимеризации композита для фиксации действуют с обеих сторон и обеспечивают ускоренное и стабильное отверждение.

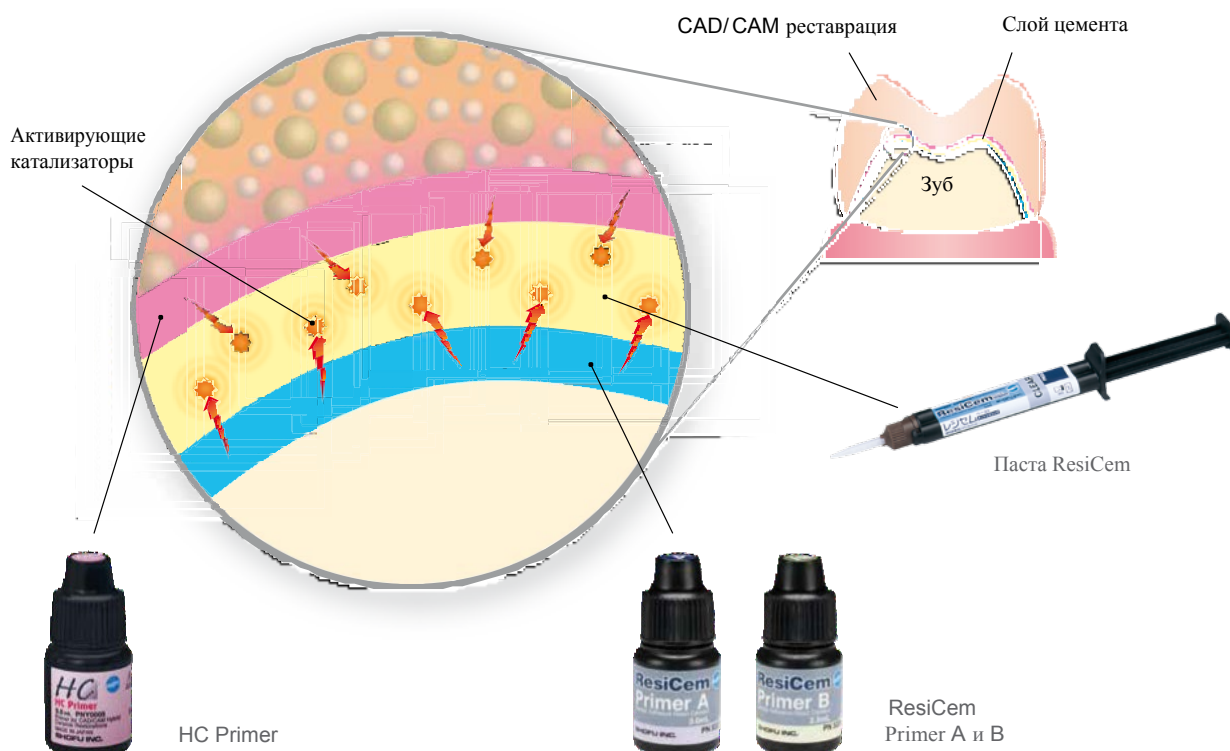

Формы и цвета

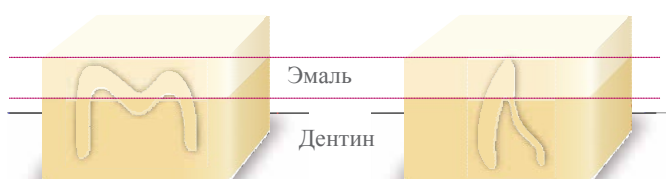
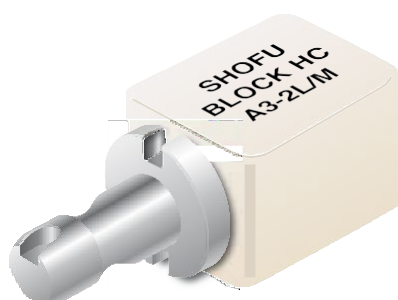

Двухслойные блоки созданы с учетом особенностей структуры естественных зубов и состоят из цветного дентина и полупрозрачного эмалевого слоя.

	W2	A1	A2	A3	A3,5	B3	59	OC
LT низкая прозрачность								
HT высокая прозрачность								
Эмаль								

* VITA – зарегистрированный товарный знак VITA Zahnfabrik, Bad Sackingen

SHOFU Block HC предлагается с тремя фиксирующими штифтами (Universal, CEREC и Ceramill) в виде соответственно одно- и двухслойного фрезерного блока наиболее ходовых оттенков зубов и двух степеней полупрозрачности, базирующихся на шкале VITA* Classical. Два дополнительных оттенка эмали особенно подходят для эстетичных вкладок, накладок и виниров.

Для обработки с открытыми системами CAM дополнительно в распоряжении диск SHOFU Disk HC толщиной 14 мм и диаметром 98,5 мм вкл. плечо.



LT - низкая прозрачность
Для воспроизведения структур дентина и эмали, в том числе и в случае с отличающимся цветом основы

HT - высокая прозрачность
Для воспроизведения структур дентина и эмали в случае с идентичным цветом основы.

Эмаль
Для воспроизведения структур эмали при изготовлении вкладок/накладок и виниров

Информация для заказа



SHOFU Block HC Intro Set
Заманчивый старт в гибридную керамику и CAD/
CAM-технологии с 10 блоками

Арт.№ 2150U - Universal / 2150C - для CEREC



ResiCemBasicKit
Арт.№ 3220

HCPrimer
Арт.№ Y0005

Farbe	Best.-Nr. 5 St.
BLOCK HC NIVERSAL)	
1-schichtig	
W2-LT	2157U
A1-LT	2159U
A2-LT	2161U
A3-LT	2169U
A3,5-LT	2162U
B3-LT	2170U
A1-HT	2158U
A2-HT	2160U
A3-HT	2168U
59 (Incisal)	2171U
OC (Occlusal)	2172U
2-schichtig	
A2-2L	Z0001
A3-2L	Z0002
A3,5-2L	Z0003

Farbe	Best.-Nr. 5 St.
BLOCKHC для CEREC	
1-schichtig	
W2-LT	2157C
A1-LT	2159C
A2-LT	2161C
A3-LT	2169C
A3,5-LT	2162C
B3-LT	2170C
A1-HT	2158C
A2-HT	2160C
A3-HT	2168C
59 (Incisal)	2171C
OC (Occlusal)	2172C
2-schichtig	
A2-2L	Z0008
A3-2L	Z0009
A3,5-2L	Z0010

Farbe	Best.-Nr. 5 St.
BLOCK HC для CERAMILL	
1-schichtig	
W2-LT	2157A
A1-LT	2159A
A2-LT	2161A
A3-LT	2169A
A3,5-LT	2162A
B3-LT	2170A
A1-HT	2158A
A2-HT	2160A
A3-HT	2168A
59 (Incisal)	2171A
OC (Occlusal)	2172A
2-schichtig	
A2-2L	Z0014
A3-2L	Z0015
A3,5-2L	Z0016

Farbe	Best.-Nr. 1 St.
DISK HC	
1-schichtig	
W2-LT	2180S
A1-LT	2181S
A2-LT	2182S
A3-LT	2183S
A3,5-LT	2184S
B3-LT	2185S
A1-HT	2186S
A2-HT	2187S
A3-HT	2188S
59 (Incisal)	2189S
OC (Occlusal)	2190S

Круглые заготовки толщиной 14 мм и с диаметром 98,5 мм (вкл. плечо).

Размер М (12 x 14 x 18 мм)



ООО Алкор Дент
125310, Россия, Москва,
Пятницкое шоссе, дом 36 корп. 1
Тел. +7 499 550 34 00, +7 905 701 66 62
+7 499 714 70 30
korchagin-dental@mail.ru
www.alkordent.ru

